

Serene

用戶手冊

BANG & OLUFSEN 

重要安全注意事項

註：不遵守以下注意事項可能導致危險或觸犯法例。

緊記交通安全

駕駛時請勿使用電話。如要使用電話，請先停車。

入油時要關機

在入油站或靠近易燃物品和化學劑的地方，切勿使用手機。

乘飛機時要關機

手機會造成干擾。在飛機上使用手機不僅危險且屬違法。

在所有醫療設備附近要關機

醫院或醫療機構可能使用對外來射頻能量敏感的設備。遵守一切現行規定。

干擾

任何手機都可能受到干擾，影響通話音質。

特殊規定

請遵守有關場所的特別規定，在禁止使用手機的地方，或使用手機可能會引起干擾或產生危險時，請關上手機。

防水

本手機並不防水。請保持手機乾爽。

緊急通話

輸入當地使用的緊急電話號碼，然後按**發送**。

勿讓兒童接觸手機

本手機及其部件和配件應放在兒童接觸不到的地方。

配件及電池

請只使用三星認可的手機電池和充電器，如耳機和電腦數據纜線。使用非三星認可的配件或電池會對您及您的手機造成傷害，並可能引起危險。

- 使用不正確的電池類型可導致手機爆炸。
- 請依製造商的指示處理用過的電池。



若音量過大，長時間使用耳機可能會損害您的聽覺。

使用認可軟件

請使用三星公司認可的軟件。使用非認可軟件可能會損壞您的手機。

合格檢修服務

只有合資格的維修人員，才可檢修您的手機。

詳細的安全資訊，請參閱第 64 頁的「健康與安全資訊」。

關於本手冊

本手冊介紹如何使用本手機。要快速瞭解本手機的基本知識，請參閱「開始使用」和「通話之外的其他功能」。

本手冊中將會出現以下圖示功能：

註 您需要特別注意有關安全或手機功能的後續資訊。

▶ 您可以在參考頁面獲得有關詳情。

→ 您需要按瀏覽鍵來捲動至特定的選項，然後選擇它。

粗體 手機上的鍵。例如：
確認

特殊功能



藍芽

使用免費的無線藍芽技術傳送媒體檔案及個人數據，並連接到其他裝置。



相機

使用手機的相機來拍照。



Web 瀏覽器

存取無線網絡以取得各種服務和最新資訊。



使用來電者相片通知來電者

顯示來電者本人的相片，知道誰人來電。



名片

使用您的號碼及個人資料建立名片。



多媒體信息服務 (MMS)

收發包含文字、影像和音效的多媒體信息。



電郵

收發包含影像和音效附件的電子郵件。



管理目錄

追蹤您每天、每週、每月的日程。



錄音機

錄製備忘錄或聲音。

目錄

- 本手機, 4**
- 開始使用, 5**
 - 安裝 SIM 咭和手機 5
 - 手機充電 6
 - 開機／關機 7
 - 按鍵 7
 - 顯示屏 8
 - 存取功能表選項 9
 - 自訂手機 9
 - 撥出／接聽電話 10
- 通話之外的其他功能, 11**
 - 使用相機 11
 - 瀏覽網頁 11
 - 使用電話簿 11
 - 發送信息 12
 - 檢視信息 13
 - 使用藍芽功能 14
- 輸入文字, 15**
- 通話功能, 19**
- 信息, 22**
- 相機, 31**
- 流動互聯網, 33**
- 日程表, 35**
- 檔案庫, 38**
- 電話簿, 40**
- 通話記錄, 43**
- 程式, 44**
- 設定, 47**
- SIM 咭服務, 54**
- 疑難解答, 55**
- 健康與安全資訊, 57**

功能表選項

要進入功能表模式，請在手機處於閒置模式時按**確認**。

1 信息 ▶ 第 22 頁

- 1 新增信息 ▶ 第 22 頁
- 2 收件匣 ▶ 第 24 頁
- 3 寄件匣 ▶ 第 25 頁
- 4 草稿匣 ▶ 第 26 頁
- 5 已發信息匣 ▶ 第 26 頁
- 6 電子郵件匣 ▶ 第 26 頁
- 7 個人資料匣 ▶ 第 27 頁
- 8 常用信息設定 ▶ 第 27 頁
- 9 設定 ▶ 第 27 頁
- 0 記憶位置狀態 ▶ 第 30 頁

2 相機 ▶ 第 31 頁

- 1 正常拍攝 ▶ 第 31 頁
- 2 連環快拍 ▶ 第 31 頁
- 3 夜景模式 ▶ 第 32 頁
- 4 前往相片匣 ▶ 第 32 頁
- 5 效果 ▶ 第 32 頁
- 6 設定 ▶ 第 32 頁

3 流動互聯網 ▶ 第 33 頁

- 1 主頁 ▶ 第 33 頁
- 2 三星樂園 ▶ 第 33 頁
- 3 書籤 ▶ 第 34 頁
- 4 輸入網址 ▶ 第 34 頁
- 5 設定 ▶ 第 34 頁
- 6 清除記憶 ▶ 第 34 頁

4 日程表 ▶ 第 35 頁

- 1 按月查看 ▶ 第 35 頁
- 2 按週查看 ▶ 第 36 頁
- 3 按日查看 ▶ 第 36 頁
- 4 約會 ▶ 第 36 頁
- 5 周年紀念 ▶ 第 36 頁
- 6 記事簿 ▶ 第 36 頁
- 7 備忘錄 ▶ 第 37 頁
- 8 全部刪除 ▶ 第 37 頁
- 9 最近鬧鐘 ▶ 第 37 頁
- 0 記憶位置狀態 ▶ 第 37 頁

5 檔案庫 ▶ 第 38 頁

- 1 彩色圖像 ▶ 第 38 頁
- 2 鈴聲 ▶ 第 38 頁
- 3 其他檔案 ▶ 第 39 頁
- 4 記憶位置狀態 ▶ 第 39 頁

6 電話簿 ▶ 第 40 頁

- 1 聯絡人列表 ▶ 第 40 頁
- 2 增加聯絡人 ▶ 第 40 頁
- 3 分組 ▶ 第 40 頁
- 4 快速撥號 ▶ 第 41 頁
- 5 個人名片 ▶ 第 41 頁
- 6 本機號碼 ▶ 第 42 頁
- 7 設定 ▶ 第 42 頁
- 8 複製到 SIM 咭 ▶ 第 42 頁
- 9 複製全部到手機 ▶ 第 42 頁
- 0 全部刪除 ▶ 第 42 頁
- * 記憶位置狀態 ▶ 第 42 頁
- # 服務號碼* ▶ 第 42 頁

7 通話記錄 ▶ 第 43 頁

- 1 最近通話 ▶ 第 43 頁
- 2 未接來電 ▶ 第 43 頁
- 3 已撥電話 ▶ 第 43 頁
- 4 已接來電 ▶ 第 43 頁
- 5 全部刪除 ▶ 第 43 頁
- 6 通話時間 ▶ 第 43 頁

8 程式 ▶ 第 44 頁

- 1 語音備忘錄 ▶ 第 44 頁
- 2 世界時間 ▶ 第 45 頁
- 3 鬧鐘 ▶ 第 45 頁
- 4 計數機 ▶ 第 45 頁
- 5 貨幣兌換器 ▶ 第 46 頁
- 6 管理目錄同步 ▶ 第 46 頁

9 設定 ▶ 第 47 頁

- 1 時間與日期 ▶ 第 47 頁
- 2 手機設定 ▶ 第 47 頁
- 3 顯示選項設定 ▶ 第 47 頁
- 4 鈴聲設定 ▶ 第 48 頁
- 5 網絡服務 ▶ 第 48 頁
- 6 藍芽 ▶ 第 50 頁
- 7 保密設定 ▶ 第 52 頁
- 8 連接設定 ▶ 第 52 頁
- 9 出廠設置 ▶ 第 53 頁

0 SIM 咭服務* ▶ 第 54 頁

* 只在 SIM 咭支援時顯示。

** 只在手機連接到基座時顯示。

本手機

配件簡介

確保所有配件齊備

- 手機
- 電池
- 旅行充電器
- 螺絲起子
- 桌面充電器
- 用戶手冊

您可以從當地三星零售商購買各種配件。

註：

- 視乎您所在的國家或服務供應商，手機附件及三星零售商供應的配件可能有所不同。
- 您所購買的配件只可用於三星認可的裝置。將這些配件用於其他裝置可能會引致問題，因此而產生的維修費用不屬保用範疇。

使用手機

握住手機，顯示屏向下。如果希望在使用時手機顯示屏向上，請在閒置模式下按住 C 鍵，將顯示屏方向旋轉 180 度。

服務指示燈

服務指示燈顯示下列狀態：

- 當有來電或信息時，閃爍綠色。
- 當鬧鐘時間到時，閃爍綠色。
- 在閒置模式下有信息彈出時，會一直閃爍綠色，直到您確定彈出信息。

手機

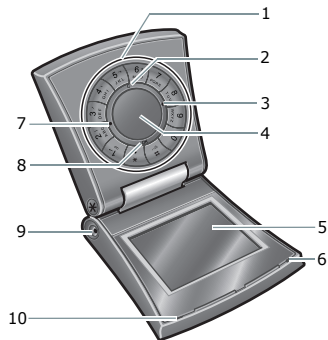

1. 鍵盤
2. 刪除／取消鍵（C 鍵）
3. 結束鍵
4. 轉盤
5. 顯示屏
6. 服務指示燈
7. 發送鍵
8. 功能表存取／確認鍵（確認鍵）
9. 相機鏡頭
10. 話筒

安裝 SIM 咭和手機

1. 用隨附的螺絲起子鬆開側面的螺絲。

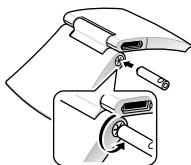

註：如果手機已啓動，請先按住**結束**使手機關掉。

2. 如圖所示，打開電池蓋。



3. 插入 SIM 咭。

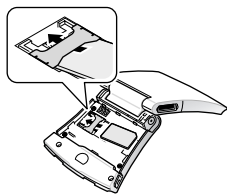

註：確保 SIM 咭金色觸點向下。

4. 安裝電池。

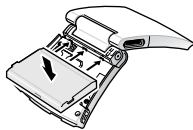

註：要取出電池，請如圖所示，拿出電池。

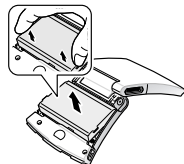

5. 如圖所示，將電池蓋與手機底部對齊，然後向下按電池蓋。

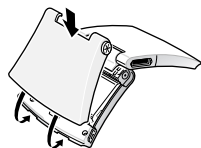

6. 將電池蓋的螺絲上好。

>> 開始使用

手機充電**使用旅行充電器**

1. 將旅行充電器插入手機。

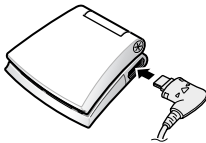

2. 將充電器插入標準交流電源插座。

如果手機處於關機狀態，服務指示燈會顯示充電進度。

- 充電時，服務指示燈會一直顯示紅色。
- 電池充滿電時，服務指示燈會一直顯示綠色。

3. 手機充電完畢後（電池圖標靜止不動），請從電源插座拔出充電器。

4. 從手機拔下充電器。

**使用桌面充電器**

將桌面充電器放在平坦的地方，並將手機插入充電器，如圖所示。

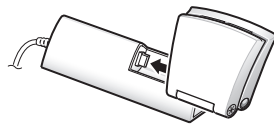

充電時，

- 顯示屏方向旋轉 180 度。
- 當有來電或信息時，手機會自動開啓。

低電量顯示

當手機電量不足時：

- 手機發出警告音，
- 電池低電量信息顯示，
- 空電池圖標  閃爍，並且
- 服務指示燈緩緩閃爍紅色。

如果電池電量太低，手機將自動關機。請將電池充電。

開機／關機

要開啟手機

1. 打開手機。
2. 按住**結束**。
3. 如需要，請輸入 PIN 碼並按**確認**。

註：在禁止使用手機的地方，請勿開機。

要關閉手機

1. 打開手機。
2. 按住**結束**。

按鍵



發送（左邊綠色鍵）

- 撥出或接聽電話。
- 在閒置模式下，擷取最近撥出、未接或已接的電話。
- 在拍攝模式下，拍攝相片。
- 在話音備忘錄的錄音模式下，開始錄音。

結束（右邊紅色鍵）

- 按住可開機／關機。
- 結束通話。
- 在功能表模式下，取消輸入並返回閒置模式。

確認（向下鍵）

- 在閒置模式下，進入功能表模式。
- 在功能表模式下，選擇反白顯示的功能表選項或確認輸入。
- 在拍攝模式下，拍攝相片。

C (向上鍵)

- 從顯示屏刪除字元。
- 在功能表模式下，返回上一級功能表。
- 在閒置模式下，按住可將顯示屏方向旋轉 180 度。
- 設置來電靜音。

轉盤

- 在閒置模式下，順時針或逆時針方向轉動轉盤可搜尋電話簿項目。
- 在功能表模式下，捲動功能表選項。



輸入數字、字母和特殊符號。



在閒置模式下按住 **1** 鍵，可進入留言信箱伺服器。按住 **0** 輸入國際撥號冠字。



輸入特殊字元。



在閒置模式下，按住 **#** 開啓或關閉寧靜模式。按住 **#** 可在數字之間輸入暫停符。

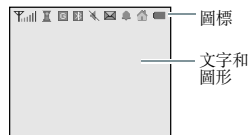









顯示屏**說明**

圖標 顯示各種圖標。

文字和圖形 顯示信息、說明及您輸入的資料。

圖標

- 接收訊號強度
- 正在通話
- 身處服務區之外，您不能撥出或接聽電話
- 漫遊網絡
- GPRS 網絡
- GSM 網絡

-  本地區域（如果您申請了這項服務）
-  城市區域（如果您申請了這項服務）
-  來電轉駁功能啓動
-  藍芽功能啓動
-  連接到藍芽耳機或免提汽車裝置
-  新的文字信息／新的多媒體信息
-  新的電子郵件
-  新的留言信息
-  已設定鬧鐘
-  寧靜模式
-  電池電量低

存取功能表選項

要選擇一個選項：

1. 按**確認**進入功能表模式。
2. 順時針或逆時針方向轉動轉盤，在功能表中捲動。
3. 按**確認**，確認選取的項目。
4. 要退出，可以：
 - 按**C**鍵，移至上一級功能表。
 - 按**結束**，返回閒置模式。

要使用快速鍵：

按所需選項的數字鍵。

自訂手機

顯示語言

1. 在閒置模式下，按**確認**並選擇**設定**→**手機設定**→**語言**。
2. 選擇語言。

響鈴類型

1. 在閒置模式下，按**確認**並選擇**設定**→**鈴聲設定**→**響鈴類型**。
2. 選擇鈴聲。

>> 開始使用

顯示項目

您可以為閒置屏幕選擇顯示項目。

1. 在閒置模式下，按**確認**並選擇**設定** → **顯示選項設定** → **待機顯示**。
2. 選擇顯示項目。

寧靜模式（無聲）

您可以將手機切換至寧靜模式，避免騷擾他人。

在閒置模式下按住 **#**。

手機上鎖

您可以用手机密碼來防止手機被擅用。手機開機時會要求輸入密碼。

1. 在閒置模式下，按**確認**並選擇**設定** → **保密設定** → **更改密碼**。
2. 輸入預設密碼 **00000000**，然後按**確認**。
3. 輸入新的 4 至 8 位密碼，然後按**確認**。
4. 再次輸入新的密碼並按**確認**。
5. 選擇**手機上鎖**。
6. 選擇**啟動**。
7. 輸入密碼，然後按**確認**。

撥出／接聽電話

撥出電話

1. 在閒置模式下，輸入區號（如需要）和電話號碼。
2. 按**發送**。
3. 要結束通話，請按**結束**。

接聽來電

1. 手機鈴聲響起時，按**發送**。
2. 要結束通話，請按**結束**。

在通話中調校音量

順時針或逆時針方向轉動轉盤。

通話之外的其他功能

使用相機

拍照

1. 在閒置模式下，按**確認**並選擇**相機**。
2. 選擇所需的拍攝模式，**正常拍攝**、**連環快拍**或**夜景模式**。
3. 如果選擇**連環快拍**，請選擇要拍攝的相片數目。
4. 調校要拍攝的影像。
5. 按**發送**或**確認**，拍攝相片。相片自動儲存。
6. 按**確認**或**拍攝其他相片**，拍攝另一張相片。

檢視相片

1. 在閒置模式下，按**確認**並選擇**相機** → **前往相片匣**。
2. 捲動至所需的相片。
3. 按**確認**並選擇**查看**。

瀏覽網頁

使用內置網絡瀏覽器，您可輕鬆進入無線網頁，獲取各種最新服務和資訊，以及下載網頁內容。

啟動網頁瀏覽器

在閒置模式下，按**確認**並選擇**流動互聯網** → **主頁**。

瀏覽網頁

- 要捲動瀏覽器項目，請順時針或逆時針方向轉動轉盤。
- 要選擇瀏覽器項目，按**確認**並選擇**進入**。
- 要返回上一頁，請按 **C**。
- 要存取瀏覽器選項，請按**確認**。

使用電話簿

新增聯絡人

在閒置模式下：

1. 輸入電話號碼。
2. 按**確認**並選擇**儲存號碼** → 號碼類型。
3. 指定聯絡資料：姓名、手機、屋企、辦公室、電子郵件、來電顯示和分組。
4. 選擇**儲存**，儲存聯絡人。

結束通話後：

1. 當出現「儲存這個號碼？」時，按**確認**並選擇號碼類型。
2. 輸入姓名並指定其他聯絡資料。
3. 選擇**儲存**，儲存聯絡人。

>> 通話之外的其他功能

尋找聯絡人

1. 在閒置模式下，順時針或逆時針方向轉動轉盤，進入電話簿。
2. 選擇要尋找姓名的第一個字元，然後捲動至姓名。
3. 要撥號，請按**發送**。
如果這個姓名有多個電話號碼，請捲動至所需的號碼，再按**發送**。
要檢視聯絡人資料，按**確認**並選擇**檢視**。

新增並發送名片

1. 在閒置模式下，按**確認**並選擇**電話簿** → **個人名片**。
2. 指定聯絡資料。
3. 選擇**儲存**，儲存名片。
4. 要發送名片，請按**確認**，然後選擇**發送名片** → 發送方法。

發送信息

發送文字信息 (SMS)

1. 在閒置模式下，按**確認**並選擇**信息** → **新增信息** → **簡短信息**。
2. 輸入信息文字。
3. 按**確認**並選擇**儲存及發送**或**僅發送**。
4. 輸入目標電話號碼。
5. 按**發送**，發送信息。

發送多媒體信息 (MMS)

1. 在閒置模式下，按**確認**並選擇**信息** → **新增信息** → **多媒體信息**。
2. 選擇**標題**。
3. 輸入信息主題。
4. 按**確認**並選擇**儲存**。
5. 選擇**圖片** → **加入圖像**，或選擇**聲音** → **加入鈴聲**。
6. 加入影像或聲音片段。
7. 選擇**信息** → **加入**。
8. 輸入信息文字。
9. 按**確認**並選擇**儲存**。
10. 按**確認**並選擇**發送**。
11. 輸入電話號碼或電郵地址。
12. 按**發送**，發送信息。

發送電子郵件

1. 在閒置模式下，按**確認**並選擇**信息** → **新增信息** → **電子郵件**。
2. 選擇**標題**。
3. 輸入電郵主題。
4. 按**確認**並選擇完成。
5. 選擇**信息** → **加入**。
6. 輸入電郵文字。
7. 按**確認**並選擇完成。
8. 選擇**檔案附件**。
9. 新增媒體檔案、名片、日曆資料或其他檔案。
10. 按**確認**並選擇**發送**。
11. 輸入電郵地址
12. 按**發送**，發送電郵。

檢視信息

檢視文字信息

出現通知時：

1. 按**確認**。
2. 選擇收件匣中的信息。

在收件匣中：

1. 在閒置模式下，按**確認**並選擇**信息** → **收件匣**。
2. 捲動至信息 () 並按**發送**。

檢視多媒體信息

出現通知時：

1. 按**確認**並選擇**取回信息**。
2. 選擇收件匣中的信息。

在收件匣中：

1. 在閒置模式下，按**確認**並選擇**信息** → **收件匣**。
2. 捲動至信息 () 並按**發送**。

檢視電子郵件

1. 在閒置模式下，按**確認**並選擇**信息** → **電子郵件匣**。
2. 選擇帳號。
3. 當**檢查新電子郵件**顯示時，按**確認**下載電郵或標題。
4. 捲動至電子郵件或標題，然後按**發送**。
5. 如果選擇了標題，請按**確認**並選擇**取回信息**。

>> 通話之外的其他功能

使用藍芽功能

本手機配備藍芽技術，可讓您將手機無線連接至其他藍芽裝置並交換數據、免提通話或遙控手機。

啟動藍芽功能

1. 在閒置模式下，按**確認**並選擇**設定** → **藍芽** → **啟動** → **開啟**。
2. 選擇**本手機可見度** → **開啟**，讓其他裝置搜尋您的手機。

搜尋並配接藍芽裝置

1. 在閒置模式下，按**確認**並選擇**設定** → **藍芽** → **個人設備** → **搜尋新設備**。
2. 選擇裝置。
3. 輸入藍芽 PIN 碼或其他裝置的藍芽 PIN 碼（如有），然後按**確認**。

在其他裝置的擁有者輸入相同的 PIN 碼後，即完成配接。

發送數據

1. 進入一個應用程式，如**電話簿**、**檔案庫**或**日程表**。
2. 捲動至一個項目。
3. 按**確認**並選擇**發送/發送名片** → **通過藍芽**。
4. 選擇裝置。
5. 如需要，請輸入藍芽 PIN 碼並按**確認**。

接收數據

1. 當有裝置試圖存取您的手機時，按**確認**允許連接。
2. 如需要，按**確認**以確認您希望接收。

輸入文字

對於某些功能，例如信息、電話簿或管理目錄，您可以使用中文拼音輸入法、詞組輸入法、中文筆劃輸入法來輸入中文，及使用基本英文輸入法和智能英文輸入法來輸入英文。您也可輸入數字和符號。

改變文字輸入方法

- 按住 **#** 並使用轉盤選擇所需的文字輸入法。
- 按住 ***** 鍵可切換至特殊符號輸入法。

使用智能拼音詞組輸入法

拼音是一種透過拉丁字母標註語音（字的發音）來輸入漢字的系統。使用智能拼音輸入法，您可以用鍵盤輸入拼音字串來輸入漢字。

用智能拼音輸入法輸入漢字

1. 根據按鍵上的字母，按與拼音字母相應的鍵。
例如：要輸入 你，請按 **6** 和 **4** 輸入 ni。
2. 順時針或逆時針方向轉動轉盤，選擇所按鍵的其他拼音。
3. 如果在顯示屏找不到所需的字元，按 ***** 或 **#** 鍵在文字選擇區捲動選項。

4. 按 **1** 鍵啓動漢字選擇區。每個漢字加上了 **1** 至 **4** 的數字。
5. 按與所需漢字相應的數字鍵。

使用音調

您可指定所選拼音的音調，輸入另一個漢字。您可以選擇是否輸入漢字的音調，但在多個漢字的拼音相近時，它特別有用。

1. 按與所需拼音的字母相應的鍵。
2. 如需要，順時針或逆時針方向轉動轉盤來選擇拼音。
3. 按 **0** 選擇音調。
4. 如果在顯示屏找不到所需的字元，按 ***** 或 **#** 鍵在文字選擇區捲動選項。
5. 按 **1** 到 **4** 之間與漢字相應的鍵。

快速輸入法

要輸入單詞「zhong guo (中國)」，應按 **[9]**、**[4]**、**[6]**、**[6]**、**[1]** 和 **[1]** 輸入第一個漢字。您不必輸入所有拼音。該漢字將自動顯示。

拼音詞組輸入法的其他操作

- 順時針或逆時針方向轉動轉盤，移動浮標。
- 按 **C** 鍵可逐個字母刪除。按住 **C** 鍵可清除顯示屏所有內容。

使用詞組輸入法 (PTI)

詞組輸入法 (PTI) 是一種先進的拼音輸入法，不僅可以根據您的按鍵預測漢字，還可預測詞組。使用詞組輸入法，您亦可新增漢字或詞組到 PTI 字典中。在詞組輸入法下輸入漢字與在智能拼音輸入法下輸入漢字基本相同，只是在此輸入法下，您可以輸入詞組。請參閱「使用智能拼音詞組輸入法」。

新增漢字或詞組到 PTI 字典

在 PTI 字典增加漢字或詞組後，按相應的鍵時，新增的漢字或詞組就會成爲首選。

1. 按**確認**並選擇**新增詞組**，將所需漢字或詞組加入 PTI 字典。
2. 輸入所需的漢字或詞組。
3. 按**確認**鍵將它加入文字中。

使用中文筆劃輸入法

這個輸入法依照書寫筆順輸入漢字筆劃，即從上到下，從左到右。

漢字筆劃可以分爲五種基本類別：橫、豎、撇、點、折。這些基本筆劃印在鍵盤的 **1** 鍵到 **5** 鍵上。

請參閱下表：

一	1	一	丿
	2		丨
ノ	3	ノ	㇇
、	4	、	、
一	5	冫	一
		㇇	丨
		ノ	㇇
		、	、
		く	㇇
		く	㇇

用筆劃輸入法輸入筆劃和漢字

1. 按與漢字各筆劃相應的鍵。按照您寫字的筆劃順序按鍵，每一筆劃按一次鍵。

例如：要輸入「力」，請按 **5** 輸入 冫，然後按 **3** 輸入 ㇇。

註：如果您不能肯定筆劃的順序，每有疑問處請按 **6** 鍵代替。

繼續輸入筆劃，直到漢字顯示或您完成輸入該漢字。

2. 順時針或逆時針方向轉動轉盤，在選項中捲動。
3. 要選擇漢字並加到信息中，請按 **7** 至 **0** 中相應的鍵。

快速輸入法

試用以下按鍵輸入漢字「中國」：**2**、**8** 和 **7**。雖然「中國」有十二劃，但您只需按三次鍵就能完整輸入這個詞語。

筆劃詞組輸入法的其他操作

- 順時針或逆時針方向轉動轉盤，移動浮標。
- 按 **C** 鍵可逐個字母刪除。按住 **C** 鍵可清除顯示屏所有內容。
- 按 **#** 可插入空格。
- 順時針或逆時針方向轉動轉盤，移動浮標。
- 按 **C** 鍵可逐個字母刪除。按住 **C** 鍵可清除顯示屏所有內容。

使用智能英文輸入法

T9 是一種預測文字輸入法，可讓您按鍵一次輸入任何字元。

用智能英文輸入法輸入單詞

1. 按 **2** 至 **9** 鍵，開始輸入單詞。每個字母只需按鍵一次。
例如，在智能英文輸入法下按 **4**、**3**、**5**、**5** 和 **6** 鍵，輸入 *Hello*。

T9 輸入法程式會預測您要輸入的單詞，您每按鍵一次，單詞都可能隨之改變。

2. 在編輯或刪除字元前，請輸入整個單詞。
3. 如果單詞正確，請轉到步驟 4。否則，按 **0** 鍵顯示按鍵所表示的其他單詞。
例如，*Of* 和 *Me* 均使用 **6** 和 **3**。
4. 按 **#** 可插入空格並輸入下一個單詞。

智能英文輸入法的其他操作

- 按 **1** 自動輸入句號或省略號。
- 按 ***** 可切換大小寫。

新增單詞到 T9 字典

某些語言可能沒有這項功能。

1. 輸入要新增的單詞。
2. 按 **0** 顯示按鍵所表示的其他單詞。
當再沒有其他可選單詞時，顯示屏底行會顯示**新增單詞**。
3. 按**確認**。
4. 使用基本英文輸入法輸入所需單詞，然後按**確認**。

使用基本英文輸入法

按相應的鍵，直到所需的字母顯示在屏幕上。

大寫 / 小寫

1	. , - ? ! @ : () / # _ ~ 1
2	A B C 2 a b c 2
3	D E F 3 d e f 3
4	G H I 4 g h i 4
5	J K L 5 j k l 5
6	M N O 6 m n o 6
7	P Q R S 7 p q r s 7
8	T U V 8 t u v 8
9	W X Y Z 9 w x y z 9
0	Space + = < > € £ \$ % & ¥ □ 0

基本英文輸入法的其他操作

- 要輸入同一字母兩次或輸入同一鍵上的不同字母，請等待浮標自動向右移動，或順時針方向轉動轉盤，然後輸入下一個字母。
- 按 * 可切換大小寫。
- 按 # 可插入空格。
- 順時針或逆時針方向轉動轉盤以移動浮標。
- 按 C 鍵可逐個字母刪除。按住 C 鍵可清除顯示屏所有內容。

使用數字輸入法

數字輸入法可讓您輸入數字。按與所需數字相應的鍵。

使用特殊符號輸入法

特殊符號輸入法用於輸入符號。

- 要在特殊符號中捲動，請順時針或逆時針方向轉動轉盤。
- 要將所選特殊符號加入信息中，請按**確認**。

通話功能

撥出電話

1. 在閒置模式下，輸入區號（如需要）和電話號碼。

註：

- 按 **C** 鍵可清除最後一個數字，按住 **C** 鍵可清除顯示屏所有內容。您可以移動浮標，編輯錯誤的數字。
 - 按住 * 可輸入暫停符。
2. 按**發送**。
 3. 要結束通話，請按**結束**。

撥打國際長途電話

1. 在閒置模式下，按住 **0** 鍵。屏幕出現 + 號。
2. 輸入國家號碼、區號和電話號碼，然後按**發送**。

重撥最近的號碼

1. 在閒置模式下，按**發送**顯示最近號碼的清單。
2. 捲動至所需號碼，然後按**發送**。

使用電話簿撥出電話

在電話簿儲存號碼後，您就可以從電話簿中選擇並撥出該號碼。
▶ 第 44 頁

您也可以使用快速撥號功能，指定最常用的電話號碼到特定的數字鍵。▶ 第 45 頁

您可以使用在儲存號碼時指定的位置號碼，快速撥打 SIM 卡中的號碼。

1. 在閒置模式下，輸入位置號碼並按 **#**。
2. 按**發送**撥打該號碼。

結束通話

合上手機或按**結束**。

接聽來電

當有來電時，手機會響鈴。

按**發送**接聽來電，或按**確認**並選擇**接受**。

接聽電話的提示

- 當**任意鍵接聽**啓動時，您可以按**結束**、**確認**及 **C** 鍵以外的任何鍵接聽電話。▶ 第 53 頁
- 當**翻蓋接聽**啓動時，您只需打開手機。▶ 第 53 頁
- 按**結束**拒絕來電，或按**確認**並選擇**拒絕來電**。
- 按 **C** 設置來電鈴聲靜音。

檢視未接來電

如果您有未接來電，屏幕會顯示未接來電的數目。

1. 按**確認**。
2. 如需要，捲動未接來電。
3. 按**發送**撥打所需的號碼。

通話中選項

通話時，您可以使用多種功能。

在通話中調校音量

通話時，使用轉盤可調校音量。順時針方向轉動轉盤可提高音量，逆時針方向轉動轉盤可減低音量。

保留 / 返回通話

按**確認**並選擇**保留**，可保留通話，或選擇**返回**，返回保留的通話。

撥出另一個電話

如果網絡支援，您可以在保留通話的時候撥打另一個電話。

1. 按**確認**並選擇**保留**，將通話保留。
2. 如常撥出第二個電話。
3. 按**確認**並選擇**切換通話**，在兩個通話之間切換。
4. 按**確認**並選擇**結束保留通話**，結束保留的通話。
5. 要結束目前的通話，請按**結束**。

接聽第二個來電

如果網絡支援此功能，而且您已啓動來電待接功能，您可以在通話中接聽另一個來電。

▶ 第 55 頁

1. 按**發送**接聽來電。
第一個電話則被自動保留。
2. 按**確認**並選擇**切換通話**，在兩個通話之間切換。
3. 按**確認**並選擇**結束保留通話**，結束保留的通話。
4. 要結束目前的通話，請按**結束**。

使用通話中選項

按**確認**可在通話中存取以下選項：

- **保留 / 返回通話**：把當前的通話保留 / 取回當前的通話。
- **切換到耳機 / 切換到手機**：將通話轉至藍芽耳機或汽車免提裝置，或返回手機。
- **靜音 / 除去靜音**：關閉或開啓手機話筒。手機話筒關閉時，通話對方將聽不到您的聲音。
- **靜音鍵 / 發送按鍵音**：開啓或關閉雙音多頻音。雙音多頻音是在手機進行音頻撥號使用的聲音，在按鍵時發聲。
註：與電話錄音機或電腦通話系統通訊時，必須選擇**發送按鍵音**。

- **功能表**：存取手機功能。
- **電話簿**：進入電話簿清單。
- **發送雙音多頻音**：發送一組雙音多頻音（DTMF）。此選項在輸入如自動銀行服務的密碼或帳號時十分有用。
- **結束保留通話**：結束目前保留的通話。
- **轉移**：將目前通話轉駁至被保留的通話方。
兩個通話方可以互相通話，而您將從通話中退出。
- **加入**：將保留通話方加入到目前通話，建立多方通話。您可在多方通話加入多至五人。
- **選擇單方**：選擇一個多方通話的成員。然後您可以使用以下選項：
 - **單方通話**：與所選的一方密談。其他成員可以繼續互相通話。密談後，選擇**加入**可讓保密通話的雙方返回多方通話。
 - **刪除**：中斷與所選一方的通話。

信息

您可以收發文字信息、多媒體信息和電子郵件。您也可以存取伺服器信息和廣播信息。

要進入此功能表，請在閒置模式下按**確認**，然後選擇**信息**。

新增信息 (功能表 1.1)

使用此功能表可建立並發送文字信息、多媒體信息或電子郵件。

簡短信息 (功能表 1.1.1)

簡短信息服務 (SMS) 可讓您收發文字信息。

新增並發送簡短信息

1. 輸入信息。

註：

- 文字信息中可輸入的最高字元數目取決於編碼設定。如果信息超過最高字元數目，手機會將信息分割。
- 您可以按**確認**，使用各種選項。▶ 下一節

2. 完成後，按**確認**並選擇**儲存及發送**或**僅發送**。

3. 輸入目標電話號碼。

4. 按**發送**，發送信息。

編寫簡短信息時使用選項

編寫信息時，按**確認**可存取以下選項：

- **儲存及發送**：發送信息並儲存在**發件匣**資料夾。
- **僅發送**：僅發送信息。
- **插入**：在文字中加入電話簿項目、書籤網址或文字範本。
- **儲存為草稿**：儲存信息到**草稿**資料夾。
- **附件**：附加名片或日曆資料為數據格式附件。
- **加入新詞組**：在詞組輸入法中新增文字或詞組。
- **取消**：退出**簡短信息**功能表。

多媒體信息 (功能表 1.1.2)

多媒體信息服務 (MMS) 可將包含文字、影像、音效等組合的信息從手機傳送至手機或電子郵件。

新增並發送多媒體信息

1. 選擇**標題**列。

註：您可在各個欄位按**確認**，使用各種選項。▶ 下一節

2. 輸入信息主題。

3. 按**確認**並選擇**儲存**。

4. 選擇**圖片**或**聲音**列。

5. 選擇**加入圖像**或**加入鈴聲**，然後加入影像或聲音。

註：

- 多媒體信息最多容許的大小視乎服務供應商而定。

- 檔案能否轉寄，取決於 DRM（數碼版權管理）系統和檔案類型。
6. 選擇**信息**列，然後選擇**加入**。
 7. 輸入信息文字。
 8. 按**確認**並選擇**儲存**。
 9. 完成後按**確認**並選擇**發送**。
 10. 輸入電話號碼或電郵地址。
 11. 按**發送**，發送信息。

編寫多媒體信息時使用選項

編寫信息時，按**確認**可存取以下選項：

- **發送**：發送信息。
- **新增**：新增信息主題或文字。
- **編輯 / 編輯信息**：編輯信息主題或文字。
- **加入圖像 / 加入鈴聲**：加入影像或聲音片段。
- **預覽**：檢視信息將於收件人手機上顯示的樣子。
- **儲存為草稿**：儲存信息到草稿匣資料夾。
- **更改圖像 / 更改鈴聲**：更改加入的影像或聲音。
- **刪除圖像 / 刪除鈴聲**：刪除加入的影像或聲音。
- **加入新頁**：新增頁面。在信息屏幕選擇**下一頁**，移至各頁面。
- **刪除頁面**：刪除加入的頁面。
- **頁面時間**：更改顯示頁面的時間。

- **附件**：附加名片或日曆資料為數據格式附件。
- **刪除標題 / 刪除附件 / 刪除信息**：刪除已加入的項目。

電子郵件（功能表 1.1.3）

您可以發送包含文字、影像和音效的電子郵件。要使用此功能，您需要申請電子郵件服務，並設定電子郵件的帳號和操作模式。

▶ 第 32 頁

新增並發送電子郵件

1. 選擇**標題**列。
註：您可以按**確認**，使用各種選項。▶ 下一節
2. 輸入電子郵件主題。
3. 按**確認**並選擇**完成**。
4. 選擇**信息**列，然後選擇**加入**。
5. 輸入電郵文字。
6. 按**確認**並選擇**完成**。
7. 選擇**檔案附件**列。
8. 新增圖像、鈴聲、名片或日曆資料。
9. 完成後，按**確認**並選擇**發送**或**儲存及發送**。
10. 輸入電郵地址。
要發送電子郵件給多個收件人，請在附加目標欄位輸入地址。
11. 按**發送**，發送電郵。

編寫電子郵件時使用選項









編寫電郵時，按確認可存取以下選項：

- **發送**：發送電子郵件。
- **新增**：新增電子郵件文字。
- **編輯**：編輯電郵主題或文字。
- **查看**：開啓所選的附件。
- **儲存及發送**：發送信息並儲存在**發件匣**資料夾。
- **儲存爲草稿**：儲存信息到**草稿**資料夾。
- **圖像 / 鈴聲**：新增影像或聲音。您也可以電郵中建立和新增項目。
- **註**：檔案能否轉寄，取決於DRM（數碼版權管理）系統和檔案類型。
- **名片**：附加名片爲數據格式附件。
- **約會 / 周年紀念 / 備忘錄 / 記事簿**：新增日曆資料爲數據格式附件。
- **其他檔案**：新增本手機不支援的格式的檔案。
- **清除標題 / 刪除信息**：清除信息主題或文字。
- **刪除附件**：刪除所選的附件。
- **刪除全部的附件**：刪除信息中的所有附件。

收件匣 （功能表 1.2）

使用此功能表可存取所有收到的信息，電子郵件除外。

信息清單可能出現以下圖標，以顯示信息類型：

-  簡短信息
-  多媒體信息
-  多媒體信息通知（：正在取回；：取回失敗）
-  網絡伺服器的伺服器信息
-  載有服務供應商網絡參數的設定信息
-  服務供應商的廣播信息
-  您所發信息的發送報告

註：

- DRM（數碼版權管理）系統會限制轉寄某些包含網頁內容的信息。這些信息會以  顯示。
- 信息旁邊有！圖標表示信息具有高優先等級。灰色信息圖標表示低優先等級。

檢視信息

1. 捲動至所需的信息。
2. 按**發送**。

使用信息選項

檢視信息時，按**確認**可存取以下選項：

簡短信息

- **回覆**：回覆寄件人。
- **轉發**：轉寄信息給他人。
- **刪除**：刪除信息。
- **找出內容**：從信息中找出網址、電郵地址或電話號碼。
- **附件項目**：儲存信息中的媒體內容到手機記憶體。

多媒體信息

- **取回**：（適用於多媒體信息通知）從伺服器取回多媒體信息。
- **回覆**：回覆寄件人。
- **轉發**：轉寄信息給他人。
- **刪除**：刪除信息。
- **找出地址**：從信息中找出網址、電郵地址或電話號碼。
- **附件項目**：儲存信息中的媒體內容到手機記憶體。
- **詳細資料**：檢視信息內容。

設定信息

- **安裝**：將信息中指定的設定應用到手機。
- **刪除**：刪除信息。
- **找出地址**：從信息中找出網址、電郵地址或電話號碼。

伺服器信息

- **進入網址**：連接到信息中指定的網址。
- **刪除**：刪除信息。
- **找出地址**：從信息中找出網址、電郵地址或電話號碼。

廣播信息

- **儲存**：儲存信息到手機記憶體。
- **找出地址**：從信息中找出網址、電郵地址或電話號碼。
- **刪除**：刪除信息。

發送報告

- **找出地址**：從報告中找出網址、電郵地址或電話號碼。
- **刪除**：刪除報告。

寄件匣 *（功能表 1.3）*

此資料夾儲存手機正在嘗試發送或發送失敗的信息。

檢視信息時，按**確認**可存取以下選項：

- **再次發送**：重新發送信息。
- **刪除**：刪除所選的信息。
- **全部刪除**：刪除所有信息。
- **移動到個人資料匣**：將信息轉移到您在**個人資料夾**中建立的其中一個資料夾。
- **詳細資料**：檢視信息內容。

草稿匣 (功能表 1.4)

使用此功能表可存取您儲存留待日後發送的信息。

按**確認**並選擇**編輯**，編輯並發送信息。

已發信息匣 (功能表 1.5)

使用此功能表可存取您已經成功發送的信息。

檢視信息時，按**確認**可存取以下選項：

- **轉發**：轉寄信息給他人。
- **刪除**：刪除所選的信息。
- **移動到個人資料匣**：將信息轉移到您在**個人資料匣**中建立的其中一個資料夾。
- **詳細資料**：檢視信息內容。

電子郵件匣 (功能表 1.6)



使用此功能表可存取您已收到的電郵。

檢視電子郵件

1. 選擇電郵帳號。
2. 在**檢查新電子郵件**顯示時按**確認**，或按**確認**並選擇**檢查新電子郵件**。

手機會檢查是否有新郵件，並下載收到的電子郵件。

清單可能出現以下圖標，以顯示電郵狀態：

- ：已從伺服器取回
- ：正在取回
- ：取回失敗

註：信息旁邊有！圖標表示信息具有高優先等級。灰色信息圖標表示低優先等級。

3. 捲動至電子郵件或標題，然後按**發送**。
4. 如果電郵不止一頁，順時針或逆時針方向轉動轉盤可逐頁捲動。
5. 選擇附加檔案，檢視或播放該檔案。

使用電郵選項

檢視電子郵件或標題時，按**確認**可存取以下選項：

- **回覆**：回覆信息。
- **轉發**：轉寄電郵給他人。
- **取回信息**：（適用於標題）從電郵伺服器取回電郵內文。
- **刪除**：刪除所選的電郵。
- **全部刪除**：刪除所有電郵。
- **加入到封鎖列表**：將寄件人的電郵地址加到篩選列表中，以拒絕從該地址寄來的電子郵件。
- 找出地址：從信息中找出網址、電郵地址或電話號碼。
- **附件項目**：儲存信息中的媒體內容到手機記憶體。
- **詳細資料**：檢視電郵內容。

個人資料匣 (功能表 1.7)

使用此功能表可建立新的信息資料夾並管理信息。

新增資料夾

輸入資料夾的名稱並按**確認**。

註：如果已建立任何新資料夾，請選擇**建立**。

使用資料夾選項

在資料夾清單中，按**確認**可存取以下選項：

- **開啟**：開啓資料夾。
- **重新命名資料匣**：更改資料夾的名稱。
- **刪除**：刪除所選的資料夾。
- **全部刪除**：刪除所有資料夾。

常用信息設定 (功能表 1.8)

使用此功能表可製作及使用常用信息範本。

新增常用信息

1. 選擇一個空的位置。
2. 輸入信息。
3. 按**確認**並選擇**完成**。

使用範本選項

在範本清單中，按**確認**可存取以下選項：

- **編輯**：開啓所選的範本。

- **發送**：使用範本發送新信息。
- **刪除**：刪除所選的範本。
- **全部刪除**：刪除所有範本。

設定 (功能表 1.9)

使用此功能表可選擇使用信息服务所需的各種選項。

簡短信息 (功能表 1.9.1)

您可以更改簡短信息的預設設定。

- **發送設定**：設定發送文字信息所需的以下選項：
 - 回覆路徑**：容許收件人透過您的信息伺服器回覆。
 - 發送報告**：設定網絡在送出信息後通知您。
 - 媒介選擇**：選擇 **GSM** 或 **GPRS 優先**，這視乎您的網絡而定。
- **設定**：選擇要使用的操作模式，或編輯操作模式。按**確認**並選擇**編輯**，存取以下操作模式內容：
 - 短信服務中心**：儲存或更改信息伺服器的號碼。
 - 預設目的地**：輸入預設收件人。它將顯示於收件人欄位的第一欄中。
 - 信息類型**：設定信息的預設類別。網絡可將信息轉換為所選格式。

信息有效期：設定信息儲存在短信伺服器的時間。

代理伺服器名稱：輸入操作模式的名稱。

多媒體信息 (功能表 1.9.2)

您可以更改多媒體信息的預設設定。

- **發送設定：**設定發送多媒體信息所需的以下選項：

發送報告：設定網絡在送出信息後通知您。

隱藏號碼：設定在收件人的手機隱藏您的地址。

讀取回覆：設定手機是否發送閱讀回覆的請求。

優先等級：設定信息的優先等級。

信息有效期：設定信息儲存在多媒體伺服器的時間。

發送時間：設定發送信息之前的延遲時間。

發送信息大小：選擇信息最大允許的大小。信息大小視乎您所在的國家而不同。

- **取回設定：**設定接收多媒體信息所需的以下選項：

拒絕匿名信息：拒收不明寄件人的信息。

容許廣告信息：接收廣告信息。

容許資料信息：接收資訊信息。

容許報告：經由網絡向寄件人發送報告。

本地網絡時取回：設定當您在另一服務網絡漫遊時，是否要手機自動取回新信息。

漫遊網絡時取回：設定當您在另一服務網絡漫遊時，是否要手機自動取回新信息。

本國網絡和在外地接收設有以下選項：

- **自動：**手機會自動從伺服器取回信息。
- **拒絕：**手機拒收所有信息。
- **手動：**手機顯示通知。使用**取回**選項可手動取回新信息。
- **設定：**選擇使用多媒體信息所需的連接操作模式。

註：您可使用**連接設定**功能表編輯操作模式。▶ 第 59 頁

電子郵件 (功能表 1.9.3)

您可以設定電子郵件的預設設定。

註：正在發送或擷取電郵時，您不可以更改電郵操作模式的設定。

- **發送設定：**設定發送電郵所需的以下選項：

發送報告：設定網絡在送出電郵後通知您。

回覆地址：設定收件人發送閱讀回覆信息到您的電郵地址。

優先次序：選擇電子郵件的優先等級。

包括簽名：在電子郵件加上您的姓名、電話號碼或備忘錄。

名稱：輸入您的姓名。

電話號碼：輸入您的電話號碼。

註解：輸入備忘錄。

- **接收設定：**設定接收電郵所需的以下選項：

檢查電郵時間：決定手機每隔多久在伺服器檢查新郵件。

如果此選項設定為**不使用**，您可使用**檢查新郵件**選項手動檢查電子郵件。

讀取回覆：設定手機是否發送閱讀回覆。

如果此選項設定為**通知**，手機將提示您發送閱讀回覆給寄件人。

過大拒絕：設定接收電郵大小的上限。

留下副本於伺服器：取回電郵後在電郵伺服器保留副本。

- **鎖封列表：**指定您要拒收的電郵地址或標題。
- **郵件帳戶：**選擇要使用的帳號或設定電郵帳號。按**確認**並選擇**編輯**，存取各帳號的以下內容：
 - 帳號名稱：**輸入所選帳號的名稱。

用戶名：輸入用戶名稱。

電子郵件地址：輸入您的電郵地址。

用戶名稱：輸入您的電郵用戶名稱。

密碼：輸入您的電郵密碼。

SMTP 伺服器：輸入外發電郵伺服器的 IP 地址或主機名稱。

SMTP 端口：輸入 SMTP 連接埠號碼。

協定類型：選擇內送電郵伺服器的協定。其餘選項視乎協定類別的設定：

*如果協定類別為 **POP3**：*

POP3 伺服器：輸入接收電郵的伺服器 IP 地址或主機名稱。

POP3 端口：輸入 POP3 連接埠號碼。

APOP 登入：選擇此選項時，使用 APOP 登入方案連接到伺服器。

*如果協定類別為 **IMAP4**：*

IMAP4 伺服器：輸入接收電郵的伺服器 IP 地址或主機名稱。

IMAP4 端口：輸入 IMAP4 連接埠號碼。

包括附件：選擇此選項可在接收電郵時接收附件。

取回電子郵件限制 (1-100)：設定從伺服器取回的標題數目。

>> 信息

- **郵件設定**：選擇電郵服務所需的連接操作模式。

註：您可使用**連接設定**功能表編輯操作模式。▶ 第 59 頁

WAP 短信 (功能表 1.9.4)

您可更改從無線網絡伺服器接收伺服器信息的設定。

- **接收設定**：設定手機接收伺服器信息的方式。
- **短信服務中心**：當**接收**選項設為**特定短信中心**時，輸入您要接收伺服器信息的伺服器地址。

廣播信息 (功能表 1.9.5)

您可以更改接收廣播信息的設定。

- **接收**：選擇接收廣播信息。
- **頻道清單**：指定您希望接收廣播信息的頻道。詳情請與服務商聯絡。
- **語言**：選擇廣播信息顯示的語言。

記憶位置狀態 (功能表 1.0)

使用此功能表可檢視每種信息的最高記憶體容量和可用記憶體容量。您亦可查看每個資料夾目前使用的記憶體容量。

相機

您可以使用內置相機模組在不同模式下拍照。相機會產生 JPEG 格式的相片。

要進入此功能表，請在閒置模式下按**確認**，然後選擇**相機**。

註：

- 未經他人同意，不得擅自為他人拍攝。
- 在禁止使用相機的場所請勿拍照。
- 在涉及他人隱私的情況下請勿拍照。

正常拍攝 (功能表 2.1)

您可以在單拍模式下拍照。

註：在陽光直射或光亮環境中拍照，相片可能會出現陰影。

進行正常拍攝

1. 在相機屏幕中選擇**正常拍攝**。
2. 相機開啓時，顯示屏會顯示影像，請選好角度，把相機鏡頭對準目標拍攝。

註：

- 注意手指不要遮掩相機鏡頭。
 - 調整手機的位置，使目標物體在影像中央。
3. 要調整影像大小，請順時針或逆時針方向轉動轉盤。(不適用於最大尺寸的影像)

4. 按**發送**或**確認**，拍攝相片。
相片儲存在**相片**資料夾中。

使用相片選項

完成單拍後，按**確認**可存取以下選項：

- **拍攝其他相片：**返回擷取模式拍攝另一張相片。
- **發送通過：**經由多媒體信息、電子郵件或藍芽發送相片。
- **設定為來電顯示：**將相片設為電話簿項目的來電顯示影像。
- **刪除：**刪除相片。
- **重新命名：**更改相片名稱。
- **前往相片：**轉到**相片**資料夾。
▶ 第 42 頁
- **鎖定：**鎖定相片以免被刪除，或解除鎖定相片。
- **詳細資料：**檢視相片內容。

連環快拍 (功能表 2.2)

在連環快拍模式下，您可以拍攝連續畫面。

註：在陽光直射或光亮環境中拍照，相片可能會出現陰影。

進行連環快拍

1. 在相機屏幕中選擇**連環快拍**。
2. 選擇要拍攝的相片數目。

>> 相機

3. 相機開啓時，顯示屏會顯示影像，請選好角度，把相機鏡頭對準目標拍攝。

註：

- 注意手指不要遮掩相機鏡頭。
- 調整手機的位置，使目標物體在影像中央。

4. 要調整影像大小，請順時針或逆時針方向轉動轉盤。
5. 按**發送**或**確認**，拍攝相片。相機會連續拍攝所選數目的相片。相片儲存在**相片**資料夾中。

使用相片選項

完成連環快拍後，按**確認**可存取選項。▶ 第 34 頁

夜景模式 (功能表 2.3)

您可以在夜間拍攝模式下拍照。此模式讓您在昏暗的環境拍照。

進行夜景模式

1. 在相機屏幕中選擇**夜景模式**。
2. 相機開啓時，顯示屏會顯示影像，請選好角度，把相機鏡頭對準目標拍攝。

註：

- 注意手指不要遮掩相機鏡頭。

- 調整手機的位置，使目標物體在影像中央。
3. 要調整影像大小，請順時針或逆時針方向轉動轉盤。(不適用於最大尺寸的影像)
 4. 按**發送**或**確認**，拍攝相片。相片儲存在**相片**資料夾中。

使用相片選項

完成夜間拍攝後，按**確認**可存取選項。▶ 第 34 頁

前往相片匣 (功能表 2.4)

您可以檢視所拍攝的相片。
▶ 第 42 頁

效果 (功能表 2.5)

使用此功能表可更改相機拍攝相片的顏色。

選擇所需的顏色後，顯示屏會顯示擷取到的影像。

設定 (功能表 2.6)

使用此功能表可更改相機的預設設定。

- **相片大小**：選擇單拍相片的影像大小。
- **相片品質**：選擇單拍相片的影像品質設定。
- **光亮度**：調校亮度。

流動互聯網

手機的 WAP（無線應用協定）瀏覽器可讓您存取無線網絡。使用網頁瀏覽器，您可以存取和下載最新資訊及各種媒體內容。

要進入此功能表，請在閒置模式下按**確認**，然後選擇**流動互聯網**。

主頁 *（功能表 3.1）*

使用此功能表可將手機連線到網絡，並載入無線網絡服務供應商的主頁。

瀏覽網頁

- 要在瀏覽器項目中捲動，請順時針或逆時針方向轉動轉盤。
- 要選擇瀏覽器項目，按**確認**並選擇**進入**。
- 要返回上一頁，請按 **C**。

使用瀏覽器選項

在任何網頁按**確認**可存取以下選項：

- **選擇**：選擇瀏覽器項目。
- **主頁**：返回主頁。
- **書籤**：顯示書籤清單。
- **重新整理**：重新整理目前頁面，更新資料。
- **到網頁**：手動輸入網址。

- **顯示網址**：顯示目前網頁的網址。您也可以將目前頁面設為網頁瀏覽器的主頁或書籤。
- **清除記憶**：清除記憶。
- **收件匣**：在網頁瀏覽器中存取伺服器信息。
- **顯示圖像**：在目前頁面顯示影像。
- **證書**：顯示網頁瀏覽器證書。您也可刪除證書。

退出瀏覽器

按**結束**結束網絡連線並退出瀏覽器。

三星樂園 *（功能表 3.2）*

使用此功能表可進入三星樂園，這是為三星手機用戶提供最新鈴聲和屏幕壁紙等有趣下載服務的預設網站。

三星樂園主頁 *（功能表 3.2.1）*

選擇此功能表可載入三星樂園主頁。

註：首次進入三星樂園前，請先啓動網絡瀏覽器，然後再連接到三星樂園。此服務需要先申請 WAP 服務，並視乎您的當地系統和服務，可能並不提供。

服務地區 (功能表 3.2.2)

每次前往中國大陸或香港，您都應按照所在位置更改此項設定，才可使用三星樂園服務。

書籤 (功能表 3.3)

使用此功能表可儲存網址，以快速進入網站。

新增書籤

1. 選擇**新增**。
2. 選擇**名稱**。
3. 輸入書籤的名稱並按**確認**。
4. 選擇**網址**。
5. 輸入網址並按**確認**。
6. 選擇**儲存**。

存取書籤頁面

使用轉盤捲動到書籤項目，然後按**確認**並選擇**到網頁**。

使用書籤選項

儲存項目後，按**確認**可存取以下選項：

- **到網頁**：存取書籤網站。
- **編輯**：編輯書籤的地址和名稱。
- **刪除**：刪除所選的書籤。
- **全部刪除**：刪除所有書籤。

輸入網址 (功能表 3.4)

使用此功能表可手動輸入網站的網址並進入該網站。

設定 (功能表 3.5)

使用此功能表可選擇進入無線網絡所需的連接操作模式。

註：您可使用**連接設定**功能表編輯操作模式。▶ 第 59 頁

清除記憶 (功能表 3.6)

使用此功能表可清除記憶，這是儲存您最近存取網頁的臨時記憶。

日程表

管理目錄功能可讓您追蹤日程表和工作、檢視錯過的鬧鐘活動以及建立備忘錄。

要進入此功能表，請在閒置模式下按**確認**，然後選擇**日程表**。

按月查看 (功能表 4.1)

使用此功能表可追蹤每月的日程表。

在日曆中選擇一個日期

選擇**每月檢視**時，日曆會顯示，當天的日期反白顯示。

順時針或逆時針方向轉動轉盤，逐天移動。

輸入約會

1. 在日曆中選擇一個日期。
2. 按**確認**並選擇**約會**。
3. 輸入資料或更改設定：
 - **標題**：輸入約會標題。
 - **內容**：輸入約會的資料。
 - **開始日**和**開始時間**：輸入開始日期和時間。
 - **完成日**和**完成時間**：輸入結束日期和時間。
 - **位置**：輸入約會地點的資料。
 - **鬧鐘**：選擇鬧鐘在約會之前多久響鬧。如果您不要約會鬧鐘，請選擇**關**。
 - **有效期**：更改期限設定。
4. 選擇**儲存**，儲存約會。

輸入周年紀念

1. 在日曆中選擇一個日期。
2. 按**確認**並選擇**周年紀念**。
3. 輸入資料或更改設定：
 - **時期**：輸入週年紀念日的資料。
 - **日期**：輸入日期。
 - **鬧鐘**：選擇鬧鐘在週年紀念日之前多久響鬧。如果您不要週年紀念日鬧鐘，請選擇**關**。
 - **註**：如果您設定週年紀念日鬧鐘，鬧鐘將在當日早上 8 時響鬧。
 - **每年重覆**：設定手機在每年週年紀念日提示您。
4. 選擇**儲存**，儲存週年紀念日。

輸入記事簿

1. 在日曆中選擇一個日期。
2. 按**確認**並選擇**記事簿**。
3. 輸入資料或更改設定：
 - **記事簿**：輸入有關工作的資料。
 - **日期**：輸入日期。
 - **到期日**：輸入工作到期日期。
 - **優先權**：選擇優先等級。
4. 選擇**儲存**，儲存工作。

輸入備忘錄

1. 在日曆中選擇一個日期。
2. 按**確認**並選擇**備忘錄**。

3. 輸入每個選項的資料：

- **備忘錄**：輸入備忘錄。
- **日期**：輸入日期。

4. 選擇**儲存**，儲存備忘錄。**檢視項目**

1. 選擇日程表中的日期，以顯示該日的項目。

以下圖標表示項目的類型：

-  約會
-  週年紀念日
-  備忘錄
-  工作

2. 捲動至一個項目，然後按**確認**並選擇**查看**，檢視詳情。**使用項目選項**

檢視項目時，按**確認**可存取以下選項：

- **發送通過**：經由簡短信息、多媒體信息、電子郵件或藍芽發送活動。
- **編輯**：編輯項目。
- **刪除**：刪除項目。
- **按月查看**：切換至每月檢視屏幕。
- **按週查看**：切換至每週檢視屏幕。
- **按日查看**：切換至每日檢視屏幕。

按週查看 (功能表 4.2)

使用此功能表可檢視所選一週的項目。時間表中反白顯示的方格表示該星期編排的約會。請選擇包含所需活動的方格。

按日查看 (功能表 4.3)



使用此功能表可檢視當前日期編排的項目。

選擇所需的項目。

約會 (功能表 4.4)

此功能表顯示您在日曆中建立的約會。如果設定了鬧鐘選項， 圖標就會啓動。

週年紀念 (功能表 4.5)

使用此功能表可檢視您在日曆中建立的週年紀念日。如果設定了每年重複和鬧鐘選項， 和  圖標就會啓動。

記事簿 (功能表 4.6)

使用此功能表可檢視您在日曆中建立的工作。

圖標的顏色表示工作的優先次序：

- 紅色表示高優先次序
- 藍色表示正常

完成一項工作後，其狀態核選方格會出現一個核選符號（）。要更改工作狀態，請在工作清單按**確認**，然後選擇**已完成**或**完成**。

備忘錄 *（功能表 4.7）*

使用此功能表可檢視您在日曆中儲存的備忘錄。

全部刪除 *（功能表 4.8）*

使用此功能表可一次過刪除您在日曆中儲存的所有項目。

最近鬧鐘 *（功能表 4.9）*

若您在約會及週年紀念日的鬧鐘響鬧時未確認，手機將儲存鬧鐘，直至您確認及解除它為止。

記憶位置狀態 *（功能表 4.0）*

此功能表顯示您最多可在日曆中儲存的活動數目，以及已建立的活動數目。

檔案庫

資料庫功能表讓您存取儲存於手機記憶體中的影像、聲音及其他檔案。

要進入此功能表，請在閒置模式下按**確認**，然後選擇**資料庫**。

彩色圖像 (功能表 5.1)

使用此功能表可存取您拍攝的相片，及您下載或在信息中接收的影像。

檢視圖像

1. 選擇影像資料夾。
2. 捲動至所需的影像。
3. 按**確認**並選擇**檢視**。
4. 順時針或逆時針方向轉動轉盤，檢視其他影像。

檢視投影片

您可以以投影片播放的模式，順序檢視目前資料夾內的每幅相片。

1. 選擇**相片**資料夾。
2. 按**確認**並選擇**投影片**。開始播放投影片。
3. 按 **C** 停止播放投影片。

使用圖像選項

檢視影像時，按**確認**可存取以下選項：

- **列表**：返回影像清單。
- **發送**：經由多媒體信息、電子郵件或藍芽發送檔案。

- **設定為來電顯示**：將影像設為電話簿項目的來電顯示影像。
- **刪除**：刪除檔案。
- **重新命名**：更改檔案名稱。
- **移動到喜愛的彩色圖像 / 移動到已下載的彩色圖像 / 移動到相片匣**：將檔案移到另一個資料夾。
- **鎖定 / 未鎖定**：鎖定檔案以免被刪除，或解除鎖定檔案。
- **詳細資料**：檢視檔案內容。

鈴聲 (功能表 5.2)

使用此功能表可存取您錄製的話音備忘錄，及您下載或在信息中接收的鈴聲。

播放聲音

1. 選擇聲音資料夾。
2. 捲動至所需的聲音。
3. 按**確認**並選擇**播放**。

如果要播放您錄製的話音備忘錄，請參閱**話音備忘錄**。▶ 第 49 頁

使用聲音選項

播放聲音時，按**確認**可存取以下選項：

- **播放**：播放聲音檔案。
- **發送**：經由多媒體信息、電子郵件或藍芽發送檔案。
- **刪除**：刪除檔案。

- **重新命名**：更改檔案名稱。
- **移動到喜愛的鈴聲 / 移動到已下載的鈴聲音 / 移動到錄音列表**：將檔案移到另一個資料夾。
- **鎖定 / 未鎖定**：鎖定檔案以免被刪除，或解除鎖定檔案。
- **詳細資料**：檢視檔案內容。

其他檔案 (功能表 5.3)

您接收到手機不支援的檔案將儲存在此資料夾中。您不能在手機打開這些檔案。

按**確認**可存取以下選項：

- **發送**：經由電子郵件或藍芽發送檔案。
- **刪除**：刪除所選的檔案。
- **全部刪除**：刪除所有檔案。
- **詳細內容**：檢視檔案內容。

記憶位置狀態 (功能表 5.4)

您可以檢查媒體項目的總記憶空間，以及每個媒體目前使用的記憶空間。

電話簿

您可以在手機記憶體儲存電話號碼，及複製到 SIM 咭。SIM 咭和手機記憶體實際上分開，但作為一個整體使用，稱為「電話簿」。

要進入此功能表，請在閒置模式下按**確認**，然後選擇**電話簿**。

聯絡人列表 (功能表 6.1)

使用此功能表可搜尋電話簿中的聯絡人。

尋找聯絡人

1. 選擇要尋找姓名的第一個字元，然後捲動至姓名。
2. 要撥號，請按**發送**。
如果這個姓名有多個電話號碼，請捲動至所需的號碼，再按**發送**。
3. 要檢視聯絡人資料，按**確認**並選擇**查看**。

使用電話簿選項

檢視電話簿中的聯絡資料時，按**確認**可存取以下選項：

註：視乎您選擇的號碼類型，選項可能不同。

- **發送信息**：撥打該號碼。
- **發送信息**：發送簡短信息或多媒體信息到所選號碼。
- **發送電郵**：發送電子郵件到所選的電郵地址。
- **發送號碼**：經由短信、多媒體信息或電子郵件發送號碼。

- **發送地址**：經由短信、多媒體信息或電子郵件發送電郵地址。
- **發送名片**：經由短信、多媒體信息、電子郵件或藍芽以數據格式附件形式發送聯絡資料。
- **編輯**：編輯聯絡人資料。
- **刪除號碼**：刪除所選的號碼。
- **刪除地址**：刪除所選的電郵地址。
- **刪除聯絡人**：從電話簿中刪除所選的聯絡人。

增加聯絡人 (功能表 6.2)

使用此功能表可新增聯絡人到電話簿。

1. 更改設定，或輸入聯絡人的資料。
 - **NAME**：指定姓名。您可以透過按住 * 來使用擴展字元集。
 - **☎**：輸入手機號碼。
 - **🏠**：輸入住宅電話號碼。
 - **☎**：輸入辦公電話號碼。
 - **@**：指定電郵地址。
 - **👤**：指定影像作為來電者影像，以提示您是此人的來電。
 - **👤**：指定聯絡人到用戶分組。
2. 選擇**儲存**，儲存聯絡人。

分組 (功能表 6.3)

使用此功能表可整理分組中的聯絡人。

新增分組

輸入分組的名稱並按**確認**。

新增成員至分組

1. 選擇分組。
2. 選擇**查看成員** → **加入成員**。
電話簿清單屏幕顯示。
3. 選擇要新增至分組的聯絡人。
4. 要新增更多成員，請選擇**新增成員** → 聯絡人。

管理用戶分組

在分組清單中，按**確認**可存取以下選項：

- **查看成員**：顯示所選分組的成員。
- **更改分組名稱**：更改分組的名稱。
- **刪除**：刪除所選的分組。但分組成員不會從電話簿中刪除。
- **全部刪除**：刪除所有分組。

快速撥號 (功能表 6.4)

使用此功能表可為八個您最常撥打的號碼指定快速撥號（2 到 9）。

指定快速撥號號碼

1. 選擇 **2 到 9** 的數字鍵，**1** 鍵被保留作留言信箱伺服器號碼。

2. 從聯絡人清單中選擇所需的聯絡人。
3. 捲動至所需號碼，然後按**確認**。

管理快速撥號項目

檢視快速撥號屏幕時，捲動到一個項目並按**確認**可存取以下選項：

- **更改**：指定另一號碼到已分配的鍵。
- **刪除**：清除快速撥號設定。

撥打快速撥號號碼

在閒置模式下按住相應的鍵。

個人名片 (功能表 6.5)

使用此功能表可建立名片並發送給他人。

儲存個人名片

新增名片的步驟與儲存號碼於手機記憶體中的步驟相同。

▶ 第 44 頁

使用名片選項

儲存名片後，按**確認**可存取以下選項：

- **發送號碼**：經由短信、多媒體信息或電子郵件發送所選的號碼。
- **發送地址**：經由短信、多媒體信息或電子郵件發送所選的電郵地址。

>> 電話簿

- **發送名片**：經由短信、多媒體信息、電子郵件或藍芽以數據格式附件形式發送名片。
- **編輯**：編輯名片。
- **刪除**：刪除名片。

本機號碼 (功能表 6.6)

使用此功能可檢查您的手機號碼，或為每個號碼指定名稱。

在此處作出的更改不會影響 SIM 咭實際申請的號碼。

設定 (功能表 6.7)

使用此功能表可更改在電話簿中搜尋聯絡人的方法。

複製到 SIM 咭 (功能表 6.8)

使用此功能表可將手機記憶體中所選的聯絡人複製到 SIM 咭。

複製全部到手機 (功能表 6.9)

使用此功能表可將 SIM 咭中的所有聯絡人複製到手機記憶體。聯絡人將在電話簿清單中出現兩次。如有需要，您可以刪除 SIM 咭中的聯絡人，以免混淆。

全部刪除 (功能表 6.0)

使用此功能表可將 SIM 咭或手機記憶體中的所有聯絡人刪除。

記憶位置狀態 (功能表 6.*)

使用此功能表可顯示您儲存在電話簿的聯絡人數目。

服務號碼 (功能表 6.#)

使用此功能表可檢視服務供應商指定的特別服務號碼清單，包括緊急電話、電話查詢及留言信箱號碼等。此功能表在 SIM 咭支援特別服務號碼時可使用。捲動至所需號碼，然後按**發送**。

通話記錄

使用此功能表可檢視您已撥、已接或未接的電話以及通話時間。要進入此功能表，請在閒置模式下按**確認**，然後選擇**通話記錄**。

最近通話 (功能表 7.1)

此功能表顯示最近已撥、已接或未接電話。

存取通話記錄

1. 順時針或逆時針方向轉動轉盤，在通話記錄清單中捲動。
2. 捲動至所需通話記錄，按發送撥出號碼，或按**確認**並選擇**詳細資料**以檢視通話詳情。

使用通話記錄選項

檢視通話詳情時，按**確認**可存取以下選項：

- **撥號**：撥打該號碼。
- **使用號碼**：編輯和儲存該號碼。
- **儲存號碼**：將號碼儲存在電話簿。
- **加入號碼**：新增號碼到現有電話簿項目。
- **發送信息**：發送簡短信息或多媒體信息到所選號碼。
- **刪除**：刪除通話記錄。

未接來電 (功能表 7.2)

此功能表顯示最近您收到但未接聽的電話。

已撥電話 (功能表 7.3)

此功能表顯示最近您撥出的電話。

已接來電 (功能表 7.4)

此功能表顯示最近您已接聽的電話。

全部刪除 (功能表 7.5)

使用此功能表可刪除每個通話類型中的所有記錄。

通話時間 (功能表 7.6)

此功能表顯示已撥和已接通話的時間記錄。服務供應商計費的實際時間可能不同。

- **上次通話時間**：檢查上次通話的時間。
- **撥出電話總計**：檢查所有撥出電話的總時間。
- **接收電話總計**：檢查所有已接電話的總時間。

註：要重設通話時間，請按**確認**並選擇**置零**。

程式

使用此功能表可錄製話音備忘錄、設定鬧鐘，或將手機用作世界時鐘、計數機和單位換算器。您也可將手機記憶體中的個人數據和電腦內儲存的數據同步。

要進入此功能表，請在閒置模式下按**確認**，然後選擇**程式**。

話音備忘錄 (功能表 8.1)

使用此功能表可錄製話音備忘錄。話音備忘錄可長達一小時。

錄製及儲存話音備忘錄

1. 按**發送**，或按**確認**並選擇**錄音**，開始錄製。
2. 對著話筒說話。
要暫停錄製，請按**發送**或**確認**。
要恢復錄製，請在選項清單中選擇**繼續錄製**。
3. 錄音後按**發送**或按**確認**並選擇**停止**。
話音備忘錄自動儲存。
4. 按**發送**播放話音備忘錄。

使用話音備忘錄選項

錄音後，按**確認**可存取以下選項：

- **播放**：播放話音備忘錄。
- **發送**：經由多媒體信息、電子郵件或藍芽發送檔案。
- **攝錄其他影片**：錄製新的話音備忘錄。

- **前往話音備忘錄**：存取您錄製的話音備忘錄。
- **刪除**：刪除檔案。
- **重新命名**：更改檔案名稱。
- **鎖定/未鎖定**：鎖定檔案以免被刪除。
- **詳細資料**：檢視檔案內容。

播放話音備忘錄

1. 在話音備忘錄屏幕，按**確認**並選擇**前往話音備忘錄**。
2. 選擇話音備忘錄並選擇**播放**。
話音備忘錄播放。

播放時，

- 要調校音量，請順時針或逆時針方向轉動轉盤。
- 要暫停播放，請按**發送**。
- 要恢復播放，再次按**發送**。
- 要停止播放，按**確認**並選擇**停止**。

更改話音備忘錄設定

您可以在開始錄音前選擇錄音時間。

在話音備忘錄屏幕，按**確認**並選擇**設定**可存取以下選項：

- **多媒體信息最大容量**：錄製要加入多媒體信息中的話音備忘錄。
- **電子郵件最大容量**：錄製要加入電子郵件中的話音備忘錄。

- **最長 1 小時**：錄製最長一小時的話音備忘錄。

世界時間 (功能表 8.2)

使用此功能表可查詢世界另一個地方目前的時間。

在世界地圖，順時針或逆時針方向轉動轉盤以選擇所需的城市。時間列移動時，指定時區的目前日期和時間顯示。

鬧鐘 (功能表 8.3)

使用此功能表可設定鬧鐘在指定時間響鬧。喚醒鬧鐘不受鈴聲設定的影響。

設定鬧鐘

1. 選擇鬧鐘的類型。
2. 指定鬧鐘設定：
 - **鬧鐘**：啟動鬧鐘。
 - **設定時間**：使用轉盤輸入鬧鐘響鬧的時間。
 - **重覆**：選擇重複選項。
 - **鬧鐘音調**：選擇鬧鐘鈴聲。
3. 選擇儲存。

停止鬧鐘

鬧鐘響鬧時，可選擇以下一種方法來停止鬧鐘：

- 選擇**確認**或按任何一個鍵。

- 對於喚醒鬧鐘，選擇**多睡一會**可暫停響鬧 5 分種。您最多可以執行此操作五次。

關閉鬧鐘

1. 選擇要關閉的鬧鐘。
2. 在**鬧鐘**列選擇**關閉**。
3. 選擇**儲存**。

設定鬧鐘在手機關機時響鬧

在鬧鐘屏幕選擇**關機響鬧** → **開啟**。

到了鬧鐘響鬧時間，如果手機關機，手機將開機並且響鬧。

計數機 (功能表 8.4)

使用此功能表可執行基本的算術運算功能，例如加、減、乘、除。

1. 輸入第一個數字。
要插入小數點，請使用轉盤捲動至小數點符號(.)並按**確認**。
2. 順時針或逆時針方向轉動轉盤，存取所需的算術功能並按**確認**。
3. 輸入第二個數字。
4. 要查看結果，請在選擇等號(=)後按**確認**。
5. 如需要，自步驟 2 開始重複，繼續計算。

貨幣兌換器 (功能表 8.5)

使用此功能表可進行外幣對換。

1. 在上面一行選擇**單位**，並使用轉盤選擇原來單位。
2. 下移並選擇輸入欄位。
3. 輸入要換算的數值，然後按**確認**。
按 * 可輸入小數點。
4. 在下面一行選擇**單位**，並選擇要換算的單位。
屏幕顯示您所輸入數額的等值。

註：您可以選擇**設定外幣匯率**，編輯貨幣匯率。

管理目錄同步 (功能表 8.6)

使用此功能表及透過另行選購的 Widesync 程式，可將手機記憶體中的個人數據和電腦內的數據同步。

建立同步操作模式

1. 選擇**新增**。
2. 指定操作模式的以下內容：
 - **代理服務器名稱：**輸入操作模式的名稱。
 - **同步項目：**選擇要同步的應用程式。
 - **同步種類：**選擇同步類別。
3. 選擇**儲存**，儲存操作模式。

註：您可以新增最多五個操作模式。

開始同步

1. 請確保您的電腦已安裝 Widesync 程式和 MS Outlook。
2. 在電腦執行 MS Outlook。手機將自動與電腦連接。
3. 在手機的 PIM 同步屏幕，選擇操作模式。
4. 按**確認**並選擇**開始同步**。

使用同步選項

在同步操作模式清單中，按**確認**可存取以下選項：

- **開始同步：**所選的操作模式開始同步。
- **查看結果：**檢視上次同步的結果。
- **新同步設定：**新增同步操作模式。
- **編輯同步設定：**編輯所選操作模式的內容。
- **刪除：**刪除所選的操作模式。
- **全部刪除：**刪除所有操作模式。

設定

使用此功能表可自訂手機設定。您也可以將設定重設為預設值。要進入此功能表，請在閒置模式下按確認，然後選擇設定。

時間與日期 (功能表 9.1)

使用此功能表可更改手機的時間及日期設定。

- **時間**：使用轉盤輸入目前時間。
- **日期**：使用轉盤輸入目前日期。
- **時區**：設定本地時區。選擇與您所在地時區相應的城市。
- **時間顯示格式**：使用轉盤選擇 12 小時或 24 小時時間格式。

手機設定 (功能表 9.2)

本手機可讓您自訂多種不同功能，以配合您的個人喜好。

語言 (功能表 9.2.1)

使用此功能表可選擇顯示文字的語言。

桌面模式 (功能表 9.2.2)

使用此功能表可將顯示屏方向旋轉 180 度。

自動翻蓋 (功能表 9.2.3)

您可以設定手機是否半自動開機和關機。

註：電池電量低時，此功能停用。

自動重撥 (功能表 9.2.4)

使用此功能表可設定手機在撥號失敗後重撥該號碼。可預設重試十次。

翻蓋接聽 (功能表 9.2.5)

使用此功能表可設定打開手機以接聽來電。

任意鍵接聽 (功能表 9.2.6)

使用此功能表可設定透過按**結束**、**確認**和**C**鍵之外的任何鍵接聽來電。

此選項設定為**關閉**時，您必須按**發送**或按**確認**並選擇**接受**接聽來電。

顯示選項設定 (功能表 9.3)

使用此功能表可更改顯示屏和背景燈的設定。

待機顯示 (功能表 9.3.1)

使用此功能表可選擇閒置屏幕的顯示項目。

屏幕光亮度 (功能表 9.3.2)

使用此功能表可調校顯示屏亮度，以配合不同的光暗環境。

背景燈 (功能表 9.3.3)

使用此功能表可選擇顯示屏背景燈亮著的時間。

主屏幕變暗 (功能表 9.3.4)

使用此功能表可選擇在背景燈關閉後，顯示屏處於暗淡模式的時間。

指定時間過後，顯示屏關閉。

鈴聲設定 (功能表 9.4)

使用此功能表可根據個人喜好自訂鈴聲設定。

- **響鈴類型**：選擇響鈴類型的鈴聲。
- **響鈴音量**：選擇鈴聲音量。
- **響震設定**：指定有來電時如何通知您。
 - 靜音**：使鈴聲靜音。
 - 樂曲**：手機使用所選的鈴聲響鈴。
 - 震動**：手機震機但不發出鈴聲。
 - 震動及樂曲**：手機同時震機和響鈴。
- **信息提示音**：選擇收到信息時的鈴聲。
- **信息提示類型**：指定收到信息時如何通知您。
- **通話中提示**：設定手機在通話中收到新信息或到了鬧鐘響鬧時間時發出「嗶」聲。

- **寧靜模式**：指定在寧靜模式下手機如何就特定事件提示您。

網絡服務 (功能表 9.5)

使用此功能表可存取網絡服務。要使用這些服務，請與服務供應商聯絡。

來電轉駁 (功能表 9.5.1)

此網絡服務可將來電轉駁至您指定的電話號碼。

1. 選擇來電轉駁選項：
 - **全部來電轉駁**：轉駁所有來電。
 - **遇忙轉駁**：您正在進行另一通話時轉駁。
 - **無人接聽轉駁**：無人接聽時轉駁來電。
 - **無法接通轉駁**：如果您在服務範圍以外或手機關機，則轉駁來電。
 - **取消所有轉駁**：取消所有轉駁選項。
2. 選擇要轉駁的來電類別。
3. 選擇**啟動**。要取消來電轉駁，請選擇**取消**。
4. 移到**轉駁**至列。
5. 輸入要轉駁至甚麼電話號碼，然後按**確認**。
6. 如果您選擇**無人接聽轉駁**，請移至**秒**列，然後選擇在轉駁來電之前，網絡等候的時間。

通話限制 (功能表 9.5.2)

此網絡服務可讓您限制通話。

- 選擇通話限制選項：
 - **所有撥出電話**：禁止撥出電話。
 - **國際長途電話**：禁止撥出國際長途電話。
 - **國際 (本國除外)**：當您身處外國時，只容許撥出至目前所在國家及本國服務範圍內的電話號碼。
 - **所有來電**：禁止所有來電。
 - **國際漫遊時來電**：當您身處本國服務地區以外使用手機時，禁止接聽來電。
 - **取消所有限制**：取消所有通話限制設定。
 - **更改限制密碼**：更改從服務供應商獲得的通話限制密碼。
- 選擇要限制的來電類別。
- 選擇**啟動**。要取消通話限制，請選擇**取消**。
- 輸入服務供應商提供的通話限制密碼，然後按**確認**。

來電待接 (功能表 9.5.3)

如果有人您在您通話時來電，此項網絡服務功能可向您發出提示。

- 選擇來電待接選項適用的通話類別。
- 選擇**啟動**。要取消來電待接，請選擇**取消**。

網絡選擇 (功能表 9.5.4)

此項網絡服務讓您在外地漫遊時手動或自動選擇所使用的網絡。

該外地網絡必須與您所屬的網絡簽訂了有效的漫遊協議，您才可以選擇。

來電顯示 (功能表 9.5.5)

此網絡服務可讓您隱藏自己的電話號碼，不在對方的電話上顯示。如果您選擇預設，手機將使用網絡提供的預設設定。

註：部分網絡不容許用戶更改此設定。

留言信箱伺服器 (功能表 9.5.6)

使用此功能表可儲存留言信箱伺服器的號碼，並進入留言信箱。

註：您必須輸入留言信箱伺服器號碼，才能進入您的留言信箱。留言信箱號碼由您的服務供應商提供。

- **連接留言信箱**：連接到留言信箱伺服器，收聽留言信息。
- **留言伺服器號碼**：儲存或更改留言信箱伺服器號碼。

用戶群 (功能表 9.5.7)

使用此功能表可設定將來電及撥出電話限於所選的用戶群。有關如何新增用戶群的詳情，請與服務供應商聯絡。

- **用戶群列表**：新增、刪除或啟動用戶群索引號碼。

>> 設定

- **外部通話**：容許與用戶群以外的號碼通話。此項功能視乎您是否申請用戶群功能。
- **預設群組**：如果您已向服務供應商設定預設用戶群，則啟動預設用戶群。撥打電話時，除了在清單中選擇用戶群外，您還可選擇預設用戶群。

頻道選擇 (功能表 9.5.8)

手機必須註冊到一個可用的網絡，才能撥出和接聽電話。本手機可在以下類別的網絡中使用：**GSM 1900** 和 **GSM 900/1800** 雙頻。

您購買手機所在的國家決定了所使用的預設頻道。在出國旅行時，您必須更改至適當的頻道。

藍芽 (功能表 9.6)

使用藍芽功能，您可以將手機無線連接至其他藍芽裝置並交換數據、進行免提通話或遙控手機。

藍芽技術可讓您與十米範圍內的所有藍芽兼容裝置實現免費無線連接。由於裝置使用無線電波通訊，因此不需要處於視線範圍內。

註：

- 如果裝置之間有障礙物，操作距離可能會縮短。

- 使用多媒體功能，例如錄音機和相機時，不建議使用藍芽功能，使用藍芽功能時也不建議使用多媒體功能。
- 某些裝置，特別是未經測試或 SIG 認可的裝置，可能與您的手機不兼容。

設定藍芽功能

藍芽功能表提供以下選項：

- **啟動**：啟動或停用藍芽功能。
- **個人設備**：搜尋可連線的藍芽裝置。
- **本手機可見度**：容許其他藍芽裝置連搜尋您的手機。
- **本手機名稱**：為您的手機指定一個藍芽裝置名稱，這個名稱會顯示在其他裝置上。
- **保密模式**：確定當其他裝置存取您的數據時，手機是否要求您確認。
- **藍芽服務**：顯示可用的藍芽服務。

搜尋並配接藍芽裝置

1. 在**藍芽**功能表中，選擇**個人設備**。
2. 選擇**搜尋新設備**。

完成搜尋後，手機會顯示您可以連線的裝置清單。以下圖標表示裝置的類型：

-  手機

-  電腦
-  耳機／汽車免提裝置
-  PDA
-  打印機
-  不明裝置

圖標的顏色表示裝置的狀態：

- 灰色：未配接的裝置
- 藍色：已配接的裝置
- 紅色：目前連接至手機的裝置

3. 選擇裝置。

4. 輸入藍芽 PIN 碼並按**確認**。
該密碼只使用一次，您不需要記住它。

在其他裝置的擁有者輸入相同的密碼後，即完成配接。

註：某些裝置（特別是耳機或免提汽車套件）可能有固定的藍芽 PIN 碼，例如 **0000**。如果其他裝置有密碼，您必須輸入。

使用裝置選項

在配接裝置清單中，捲動至所需裝置並按**確認**可存取以下選項：

- **連接：**連接到耳機或汽車免提裝置。
- **中斷連線：**終止連接到已連接的裝置。
- **檔案瀏覽：**在裝置中搜尋數據，並將數據直接匯入手機。

- **服務列表：**顯示所選裝置的藍芽服務清單。
- **重新命名：**更改裝置的名稱。
- **授權此設備／不授權此設備：**確定當其他裝置嘗試連接到您的手機時，手機是否徵求您許可連接。
- **刪除：**從裝置清單刪除所選裝置。
- **全部刪除：**從裝置清單刪除所有裝置。

經由藍芽發送數據

1. 啟動藍芽功能。
2. 選擇儲存了要發送項目的應用程式：**電話簿**、**檔案庫**或**日程表**。
3. 捲動至所需的項目。
4. 按**確認**並選擇**發送／發送名片** → **通過藍芽**。
5. 選擇裝置。
6. 如需要，請輸入配接所需的藍芽 PIN 碼並按**確認**。

經由藍芽接收數據

要經由藍芽接收數據，您必須啟動手機的藍芽功能及其可見性。

1. 如果未經授權的藍芽裝置發送數據到您的手機，按**確認**可允許該裝置存取您的手機。
2. 按**確認**接收數據。

保密設定 (功能表 9.7)

使用此功能表可防止手機被擅用。

註：如果您輸入錯誤的 PIN / PIN2 碼三次，SIM 咭將會被鎖住。要解除鎖定，您必須輸入 PUK/PUK2 (個人解鎖碼)。這些密碼由網絡營運商提供。

PIN 碼檢驗 (功能表 9.7.1)

4 至 8 位數字的 PIN 碼 (個人識別碼) 可以防止您的 SIM 咭被擅用。啓用此功能後，每次開機時，手機會要求您輸入 PIN 碼。

更改 PIN 碼 (功能表 9.7.2)

使用此功能表可更改 PIN 碼。要使用此功能，您必須啓用 PIN 碼查檢功能。

手機上鎖 (功能表 9.7.3)

此功能可鎖定手機，防止被擅用。

啓用此功能後，每次開機時，您必須輸入 4 至 8 位的手機密碼。

密碼預設為 **00000000**。要更改密碼，請使用**更改密碼**功能表。

更改密碼 (功能表 9.7.4)

使用此功能表可更改手機密碼。

功能項目上鎖 (功能表 9.7.5)

使用此功能表可鎖定手機的所有功能表選項，通話功能除外。

啓用此功能後，您必須輸入手機密碼才能存取功能表。

SIM 咭鎖 (功能表 9.7.6)

SIM 咭鎖功能可透過指定一個 SIM 咭鎖密碼，令手機只能使用目前的 SIM 咭。您必須輸入現有 SIM 咭鎖密碼，才能使用另一張 SIM 咭。

連接設定 (功能表 9.8)

使用此功能表可建立並自訂操作模式，當中包含手機連接到網絡所需的設定。您需要這些設定，來使用網頁瀏覽器或發送多媒體信息或電子郵件。

註：本手機預設可連接到網絡。如果您未向服務供應商查詢便更改設定，網頁瀏覽器、多媒體信息和電子郵件功能可能無法正常操作。

建立個人檔案

1. 按**確認**。如果先前已儲存操作模式，請按**確認**並選擇**加入新連線**。
2. 設定操作模式參數：
 - **代理服務器名稱：**輸入操作模式的名稱。

- **主頁網址**：輸入服務供應商主頁的網址。
- **代理服務器**：啓動或停用代理伺服器。此選項啓用後，**IP 地址**和**端口號**選項將啓動。
- **DNS**：啓動或停用 DNS 地址。選擇此選項後，DNS1 和 DNS2 將啓動。
- **媒介**：選擇網絡媒介類別。
- **更多設定**：更改進階選項。

如果媒介設為 **GPRS**：

存取點名稱：輸入存取點名稱。

用戶名：輸入登入名稱。

密碼：輸入登入密碼。

如果媒介設為 **GSM**：

撥號號碼：輸入 PPP 電話號碼。

用戶名：輸入登入名稱。

密碼：輸入登入密碼。

數據通話類型：選擇數據傳輸的通話類別。

3. 選擇**儲存**，儲存操作模式。

使用操作模式選項

按**確認**可存取以下選項：

- **編輯**：編輯操作模式。
- **刪除**：刪除所選的操作模式。
- **加入新連接**：新增操作模式。

出廠設置 (功能表 9.9)

使用此功能表可同時重設手機的所有設定。

1. 按**確認**。
2. 輸入手機密碼，然後按**確認**。

註：密碼預設為

00000000，但您可以更改此密碼。▶ 第 59 頁

SIM 咭服務

如果您使用的 SIM 咭支援 SIM 應用套件功能表並提供附加服務，例如新聞、天氣、體育、娛樂及定位服務，就可使用這個功能表。視乎服務供應商的計劃，可用的服務可能有所不同。

詳情請參閱 SIM 咭說明，或與服務供應商聯絡。

疑難解答

為避免撥打不必要的服務電話，以節省時間和費用，在聯絡專業服務人員之前，請執行本節所述的簡單檢查。

開啟手機時，顯示以下信息：

「檢查 SIM 咭」

- 確保 SIM 咭安裝正確。

「請輸入密碼」

- 手機自動上鎖功能啓動。您必須在使用前輸入手機密碼。

「輸入 PIN 碼」

- 您第一次使用本手機。必須輸入與 SIM 咭一起提供的 PIN 碼。
- PIN 碼檢查功能已開啓。每次開啓手機時，必須輸入 PIN 碼。要關閉此功能，請使用 **PIN 碼檢查** 功能表。

「輸入 PUK 碼」

- 輸入錯誤 PIN 碼三次，SIM 咭被鎖住。此時須輸入網絡服務商提供的 PUK 碼。

顯示「無網絡」或「網絡故障」

- 未能接通網絡。您所在的地區訊號不強。離開該處再嘗試。
- 您試圖使用還未向服務商申請的服務功能。詳情請與服務商聯絡。

您輸入了號碼但是手機沒有撥號

- 確定您已經按了**發送**。
- 確定您接入了正確的電話網絡。
- 確定您沒有設定撥出電話限制選項。

來電無法接通

- 確保手機開機。（按住**結束**一秒以上。）
- 確定您接入了正確的電話網絡。
- 確定您沒有設定來電限制選項。



對方無法聽到您的聲音

- 確保話筒開啓。
- 確保手機靠近您的嘴部。話筒位於手機底部。

手機發出提示音，「電量不足」信息在顯示屏閃爍

- 電量不足。請將電池充電。

通話音質欠佳

- 檢查顯示屏的訊號強度顯示（）。
- 條數表明訊號強度由強（）至弱（）。
- 如果您在房間裏，嘗試輕微轉動電話或靠近窗戶。

>> 疑難解答

用電話簿項目撥出電話時手機沒有撥號

- 使用**聯絡人清單**功能表，確保儲存的號碼正確。
- 如需要，請重新儲存該號碼。

電池未能正常充電或手機有時自動關機

- 用清潔的軟布擦拭手機和電池上的充電觸點。

假如仍然無法解決問題，請您記下：

- 手機型號和序號
- 保養證細節
- 清晰描述問題

然後聯絡當地零銷商。

接觸射頻能量認證資訊

本手機符合歐盟（EU）有關接觸無線電波的要求。

本手機是一台無線電發射和接收儀器，其設計和製造不超過歐盟理事會建議的接觸射頻（RF）能量限制。這些限制是一套全面的指引的部分內容，為一般人訂立了射頻能量的許可水平。

這套指引是由獨立的科研機構透過定期及全面的科學研究評估得出。有關限制已加上相當的安全空間，確保任何年齡和健康狀況人士的安全。

流動電話的照射標準採用一個稱為 SAR（特定吸收率）的度量單位。歐盟理事會建議的 SAR 限制是 2.0W/kg。^{*}

SAR 測試是採用標準操作位置進行的，手機在所有測試頻段中以最高的核准功率水平發射。儘管 SAR 是以最高的核准功率水平測定的，但是手機操作時的實際 SAR 水平可能遠遠低於最大數值，因為手機設計可在多種功率水平操作，因而可以僅使用進入網絡所需的能量。一般來說，距離發射站愈近，手機輸出的能量愈少。

使用電池的注意事項

- 請勿使用有任何損壞的充電器或電池。
- 請勿將電池用作其他用途。
- 在網絡發射站附近使用手機可節省用電。流動電話網絡訊號強度及網絡營運商設定的參數，都會影響通話和備用時間。
- 電池的充電時間，取決於剩餘電量、電池類別和所用的充電器。電池可充放電數百次，但會逐漸損耗。當操作時間比正常情況明顯縮短時，便應購買新電池了。

^{*} 公眾使用的流動電話的 SAR 限制為平均每十克身體組織 2.0 瓦 / 公斤（W/kg）。該限制已加上相當的安全空間，給人更大保障，並將測量中的各種偏差計算在內。視乎國家報告要求及網絡頻段，SAR 值可能不同。

>> 健康與安全資訊

- 充滿電的電池若長時間放置不用，電量會逐漸減少。
- 請只使用三星認可的手機電池和充電器。不使用充電器時，要切斷電源。不要連續充電超過一週，因為過度充電會縮短電池的壽命。
- 過高或過低的溫度，都會影響電池的充電性能，使用前可能需要先令電池回復正常溫度。
- 不要將電池放在過熱或過冷的地方，因為這樣會降低電池的壽命和電量。電池要盡量保存在室溫下。即使電量充足，電池過熱或過冷時也可能令手機暫時不能操作。氣溫降至攝氏 0 度（華氏 32 度）以下時，鋰電池的性能更加有限。
- 不要令電池短路。例如，當金屬物品（硬幣、萬字夾或鋼筆）令電池的正極和負極（電池背部的金屬片）接通時，便會產生意外短路。因此，請勿將備用電池放在可能接觸到金屬物品的口袋或手提包中。電池兩極短路會損壞電池或連接物。
- 請按照當地規例，處理用過的電池。請回收用過的電池。不要將電池扔進火裏，以免發生危險。

交通安全

本手機讓您隨時隨地透過話音功能與外界聯繫。但享有無線電話優點的同時，都必須承擔重要的責任。

駕車時，駕駛是您的首要責任。請遵守所在國家或地區的法例。

操作環境

切記遵守所在場所的特別規定，在禁止使用手機的地方，或使用手機可能會引起干擾或產生危險時，請關上手機。

把手機或配件連接其他裝置時，請閱讀該裝置的用戶手冊所載的詳細安全指導。切勿連接不兼容的產品。

與其他流動無線發射設備一樣，為有效操作設備和人身安全起見，本手機只應以正常方式操作。

電子裝置

多數現代化電子設備都能隔離射頻（RF）訊號。但是，有些電子設備不能隔離無線電話的射頻訊號。請向生產商尋求解決方法。

心律調整器

心律調整器生產商建議，手機和心律調整器之間應最少保持 15 公分（6 英寸）距離，避免對心律調整器的潛在干擾。這些建議與無線電技術研究所的獨立研究結果一致。如果有理由懷疑出現干擾，請立即關掉手機。

助聽器

部分數碼無線電話會干擾某些助聽器。如果出現干擾，您可能需要徵詢助聽器生產商的意見，尋求解決方法。

其他醫療設備

如果您使用其他個人醫療裝置，請向生產商查詢，確定裝置是否可充分隔離外來射頻能量。您的醫生可幫助您取得有關資料。

在任何明文規定要關閉手機的醫院或醫療機構，請關掉手機。

汽車

汽車上安裝不當或隔離不足的電子系統，可能會受射頻訊號影響。請向汽車生產商或其代理查詢有關汽車的情況。

此外，還應向汽車生產商查詢車上安裝的附加設備的情況。

明文規定的場所

在明文規定要求關掉手機的場所，請關掉手機。

可能爆炸的環境

在可能爆炸的地方，請關閉手機，並遵守所有標誌和指示。在這種地方，小小的火花就足以引起爆炸或火災，導致受傷甚至死亡。

用戶在油站（維修站）應關掉手機。在燃料儲存點（燃料庫和供應地點）、化工廠或進行爆破的地方，必須遵守使用無線電設備的限制規定。

有潛在爆炸危險的地方不一定有清晰標明。它們包括：船甲板下面、化學製品運輸或儲存設施、石油氣（丙烷或丁烷）驅動的汽車、空氣中含有化學物質或微粒（例如顆粒、灰塵或金屬粉末）的地方，以及通常建議關閉汽車引擎的地方。

緊急通話

本手機與其他無線電話一樣，使用無線電訊號、無線網路、固網以及用戶編程的功能操作，並不能保證在任何環境下都能接通。因此，對於特別重要的通訊（例如醫療急救），不應完全倚賴無線電話。

要撥出或接聽電話，手機必須開啓並處於訊號充足的服務範圍內。在某些無線網路，或使用某些手機／網路服務時，可能無法撥出緊急電話。請向當地網路供應商查詢有關情況。

>> 健康與安全資訊

要撥打緊急電話：

1. 開啓手機。
2. 輸入當地使用的緊急電話號碼。不同地方有不同的緊急號碼。
3. 按發送。

撥打緊急電話之前，必須停用某些功能，例如通話限制。請參閱本文件及向當地的無線服務供應商查詢。

其他重要安全資訊

- 只有專業人員才能在車上安裝或維修電話。電話安裝或維修不當，可能會造成嚴重危險，並違反保用規定。
- 請定期檢查汽車中使用的無線電話設備是否安裝和操作正常。
- 切勿在手機、手機零件和配件附近存放或攜帶易燃液體、氣體或爆炸物品。
- 對於裝有安全氣囊的汽車，切記安全氣囊膨脹會產生很大的衝力。不要將物件，包括固定及可移動的無線電設備，放在安全氣囊上方或安全氣囊膨脹時會佔用的地方。氣囊膨脹時，安裝不當的無線設備可能會造成嚴重傷害。

- 登機前請關機。在飛機上使用手機會干擾飛機的運作，非常危險，而且觸犯法例。
- 不遵守規定的用戶，可能會被暫停或終止電話服務，及／或受到檢控。

護理與維修

本手機設計優良，工藝精湛，務請小心護理。能遵守以下各項，除可確保手機獲得保用外，更可大大延長手機壽命。

- 本手機及所有零件和配件應放在兒童及寵物接觸不到的地方。否則，他們可能會意外損壞這些設備或被細小零件噎塞。
- 手機須保持乾爽。切勿沾到雨水及含有礦物質的液體，以免腐蝕電路。
- 手濕時請勿觸摸手機，否則可能會觸電或損壞手機。
- 不要在遍佈灰塵的骯髒地方使用或存放手機，以免損壞活動零件。
- 切勿將手機放在高溫地方。高溫會縮短電子零件壽命、損壞電池或使塑料零件彎曲或融化。
- 切勿將手機放在寒冷地方。手機回升到正常溫度時，內部會形成濕氣，可能會損壞電路板。

- 不要扔擲、敲打或搖晃手機。粗暴對待手機會損壞內部電路板。
- 請勿使用強烈化學品、清潔劑或強力洗潔精清洗手機。請用溫和肥皂水浸濕軟布，輕輕擦拭手機。
- 不要用顏料塗抹手機。顏料可能阻塞活動零件，從而影響正常操作。
- 不要將手機放在加熱裝置上，例如微波爐、電爐或散熱器。手機過熱可能會引起爆炸。
- 如果手機或電池受潮，顯明手機內部被水損壞的標籤會變色。在此情況下，即使手機保用期未屆滿，製造商亦不再保用。
- 如果手機、電池、充電器或任何配件不能如常運作，請到就近的認可維修部門。工作人員將提供幫助，如果需要，會安排維修事宜。

